

# [316<sub>v2</sub>] Pose collée : Marche intégrale Tarastep Pro et Dalle podotactile

CONDITIONS

SUPPORTS

ACCESSOIRES

MISE EN ŒUVRE

Gerflor recommande de suivre et appliquer les réglementations et normes locales pour l'implantation des produits. En cas d'absence de règles d'implantation, les préconisations ci-dessous peuvent être suivies. Incluant le cas de la mise en œuvre d'une signalisation adaptée, sur nez de marche arrondi.

Avant de procéder à la mise en œuvre du revêtement, il convient de l'examiner, et de déceler éventuellement tout problème d'ordre visuel. En cas de défauts d'aspect, nous vous demandons d'en informer GERFLOR et de ne pas commencer la mise en œuvre sans son accord. Afin d'assurer l'homogénéité de l'escalier, le même lot de revêtement doit être utilisé pour la réalisation d'un escalier.

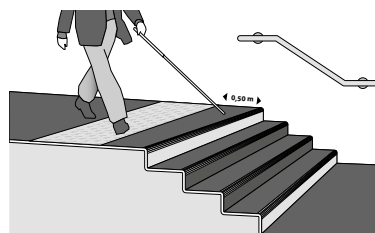
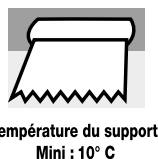

## ENCOLLAGE DES MARCHES INTÉGRALES

Ne pas utiliser de colle néoprène solvantée pour coller les marches.

Nous recommandons une **colle contact sans solvant**.

Le nez de marche doit avoir un arrondi de minimum 12 mm.

## 1. PRÉSENTATION

Ces matériaux sont présentés en développé de 1 m pour recouvrir deux marches balancées ou pour recouvrir deux marches droites. En fond de marche, deux finitions sont possibles :

- **Clip marche** (bague de finition clipsée),
- **Soudure à froid**.

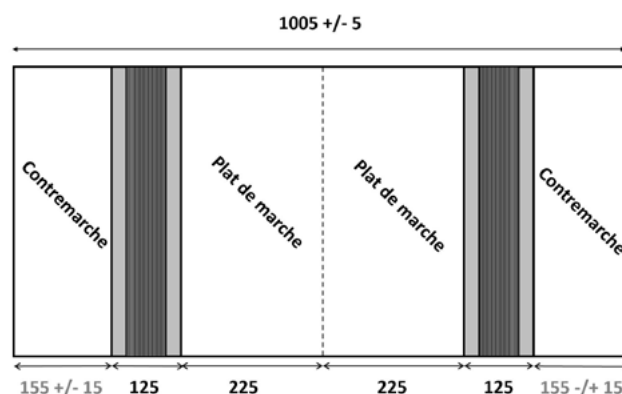

## 2. PRÉPARATION DU SUPPORT

### 2.1. SUPPORT

Le support doit être plan, sain, lisse, propre et sec.

Le rayon de courbure du nez de marche doit être supérieur à 12 mm.

Ragréer soigneusement le plat de marche et la contremarche avec un enduit de lissage faisant l'objet d'un avis technique. L'enduit thixotropé ne coulant pas, est recommandé pour la contremarche.

### 2.2. LES NEZ DE MARCHÉ

#### 2.2.1 - Nez de marche à bec de corbin

Garnir avec un enduit le dessous du bec de corbin.

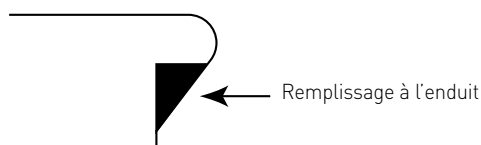

#### 2.2.2 - Nez de marche à angle droit

Meuler en plusieurs passes pour casser l'angle afin d'obtenir un arrondi minimum de 12 mm de rayon.

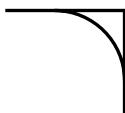

### 2.3. PRÉPARATION DES MARCHES D'ESCALIER

#### 2.3.1 - Plat de marche et contremarche

Si le support est absorbant appliquer un primaire d'accrochage compatible avec la colle employée.

#### 2.3.2 - Fond de marche

(dans le cas d'une pose avec clip de finition : Réf. : H 138)

- Coller l'embase du clip de l'angle marche / contremarche.

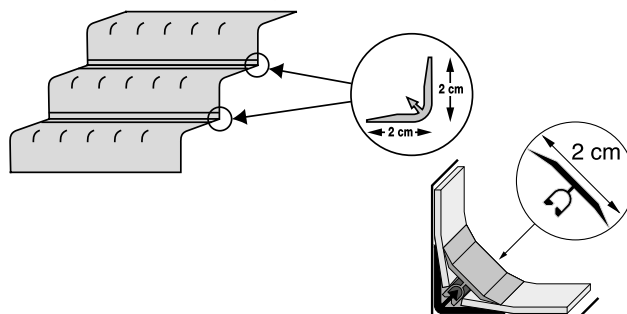

IMPORTANT : Les informations contenues dans ce document sont valables à compter du : 04/04/2023 et susceptibles d'être modifiées sans préavis. L'évolution de la technique étant permanente, il appartient à notre clientèle, avant toute mise en œuvre, de vérifier auprès de nos services que le présent document est bien celui en vigueur.

**Gerflor**

# [316<sub>v2</sub>] Pose collée : Marche intégrale Tarastep Pro et Dalle podotactile

CONDITIONS

SUPPORTS

ACCESSOIRES

MISE EN ŒUVRE

## 3. MISE EN ŒUVRE DES MARCHES INTÉGRALES

### ■ 3.1. REGLES À RESPECTER

#### 3.1.1 - Première et dernière marche : contremarche contrastée

La première marche et la dernière marche doivent avoir une contremarche d'une hauteur comprise entre 10 cm et 16 cm et visuellement contrastée par rapport au plat de marche.

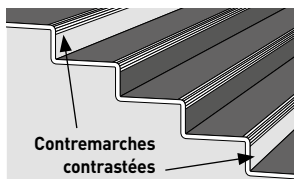

Le bande contrastée de la contremarche peut être réalisée avec une bande adhésivée (cf. §5.2) ou avec une bande rapportée soudée avec le même produit dans un coloris contrasté.

#### Cas d'une marche avec bande rapportée soudée :

Préparation avant leur mise en œuvre :

- Découper la partie de la contremarche à remplacer pour obtenir le contraste visuel par rapport au plat de marche.
- Découper le même format dans le matériau contrasté en se servant de la découpe précédente comme gabarit.
- Souder à chaud les deux revêtements à plat et avant de poser la marche.



#### 3.2.2 – Mise en œuvre par le nez de marche (suivant DTU 53.12 Partie 3)

Cette technique est la plus adaptée à la pose dans les anciens escaliers où les marches peuvent être irrégulières.

- Débiter le revêtement : les marches doivent être débitées la veille à la dimension des marches à recouvrir, dans le sens longitudinal, majorée de 5 cm.
- Tracer un trait sur le sommet de l'arrondi du nez de marche.
- Tracer au crayon sur l'envers du revêtement un trait parallèle aux 2/3 de la bande contrastée (voir schéma : ligne A).
- Encoller le support du haut vers le bas de l'escalier.
- Encoller l'envers du revêtement.

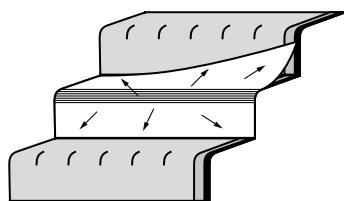
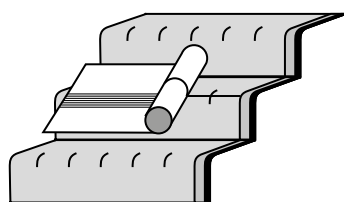

- Débiter le revêtement : les marches doivent être débitées la veille à la dimension des marches à recouvrir, dans le sens longitudinal, majorée de 5 cm.
- Tracer un trait sur le sommet de l'arrondi du nez de marche.

#### 3.1.2 – Positionnement de la bande contrastée de nez de marche

La bande contrastée est positionnée sur le nez de marche.

Les 2/3 de la bande contrastée doivent être placés sur le plat de marche.

### ■ 3.2 TECHNIQUES DE MISE EN ŒUVRE

#### 3.2.1 - Solutions d'encollage

L'encollage du support se réalise du haut vers le bas de l'escalier.

GERFLOR proscrit l'utilisation colle Néoprène solvantée.

GERFLOR recommande l'utilisation d'une colle contact sans solvant à utiliser selon la fiche technique des fabricants pour une application en double encollage.

Les règles d'application sont habituellement les suivantes: bien malaxer la colle avant emploi et appliquer un film mince et régulier sur le support et sur l'envers du revêtement (double encollage) à l'aide d'une spatule très finement crantée ou au pinceau pour profilés PVC.

Consommation : environ 150 g/m<sup>2</sup>/surface encollée.

Pour certains supports très absorbants (bois et dérivés plâtre...) il peut être nécessaire d'appliquer 2 couches de colle à 15 minutes d'intervalle.

Laisser gommer la colle, jusqu'à ce que celle-ci ne transfère plus aux doigts, soit environ 5 à 10 minutes, suivant la température, la qualité du support et la quantité de colle déposée.

L'usage de bande adhésive (colle sèche) ne peut être envisagé qu'avec la prescription de son fournisseur.

- Tracer au crayon sur l'envers du revêtement un trait parallèle aux 2/3 de la bande contrastée (voir schéma : ligne A).

- Encoller le support du haut vers le bas de l'escalier.
- Encoller l'envers du revêtement.

- La pose du revêtement se réalise du bas vers le haut de l'escalier. Afficher le revêtement marche par marche en alignant le trait du sommet d'arrondi de marche avec celui de l'envers du matériau.

- Maroufler à partir du nez de marche, continuer par le plat de marche et terminer par la contremarche. Le marouflage se fait du centre vers les bords.

- Araser les fonds de marche et les bords de marche.

Pour une finition de fond de marche avec clip (cf. § 5.1.1) : araser le revêtement dans les angles plat de marche/contremarche sur l'embase du clip en laissant 2 mm de part et d'autre de l'ergot.

Pour une finition de fond de marche avec soudure à froid (cf. §5.1.2) : araser le revêtement dans les angles plat de marche / contremarche.

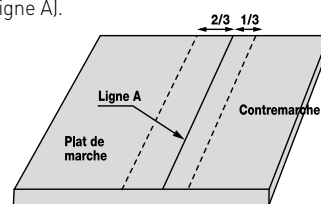

# [316<sub>v2</sub>] Pose collée : Marche intégrale Tarastep Pro et Dalle podotactile

CONDITIONS

SUPPORTS

ACCESSOIRES

MISE EN ŒUVRE

## 3.2.3 – Mise en œuvre par le fond de marche

Cette technique n'est pas adaptée à la pose dans les anciens escaliers où les marches peuvent être irrégulières. Cette technique n'est réalisable que dans les cas où les hauteurs de contremarches sont identiques et régulières dans l'escalier.

- Débiter le revêtement : les marches doivent être débitées la veille à la dimension des marches à recouvrir, dans le sens longitudinal, majorée de 5 cm.
- Tracer un trait sur le sommet de l'arrondi du nez de marche. Mesurer la dimension (D) du fond de marche moins l'épaisseur du revêtement (cas de la finition par soudure à froid) ou depuis le ergot de l'embase du clip (cas de la finition par clip) jusqu'au trait précédemment tracé.
- Sur le plat de marche du revêtement, repérer les 2/3 de la bande contrastée. Reporter la dimension (D) depuis ce repère sur la contremarche du revêtement. Couper la contremarche dans la longueur parallèlement à la bande contrastée.
- Encoller le support du haut vers le bas de l'escalier.
- Encoller l'envers du revêtement.
- La pose du revêtement se réalise du bas vers le haut de l'escalier. Afficher le revêtement marche par marche en positionnement le bas de la contremarche dans le fond de marche et en remontant vers le fond de marche de la marche suivante.
- Maroufler à partir du nez de marche, continuer par le plat de marche et terminer par la contremarche. Le marouflage se fait du centre vers les bords.
- Agrafer les fonds de marche et les bords de marche.

Pour une finition de fond de marche avec clip (cf. § 5.1.1) : agrafer le revêtement dans les angles plat de marche/ contremarche sur l'embase du clip en laissant 2 mm de part et d'autre de l'ergot.

Pour une finition de fond de marche avec soudure à froid (cf. §5.1.2) : agrafer le revêtement dans les angles plat de marche / contremarche.

## 4. RACCORDEMENT AVEC LE PALIER

- Les plats de marche des marches palières seront coupés au niveau de la première striure du nez de marche afin d'éviter d'avoir une différence de coloris avec le matériau posé sur le plat de marche. Un écart de teinte ou de brillance est possible entre le palier et la marche.
- Le raccordement nez de marche / revêtement des paliers, se fera par soudure à chaud avec cordon d'apport rond CR40.

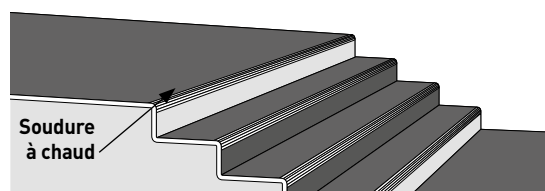
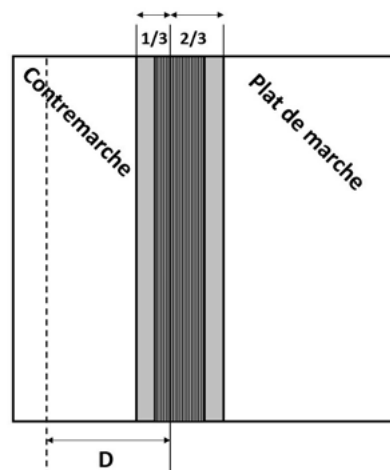
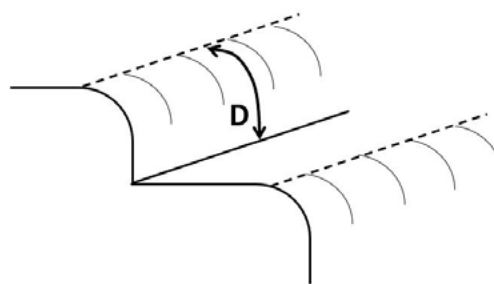

# [316<sub>v2</sub>] Pose collée : Marche intégrale Tarastep Pro et Dalle podotactile

CONDITIONS

SUPPORTS

ACCESSOIRES

MISE EN ŒUVRE

## 5. FINITIONS

### 5.1. FOND DE MARCHÉ

#### 5.1.1 - Clip Marche

- Le profilé clipsé est inséré dans l'embase par appui.

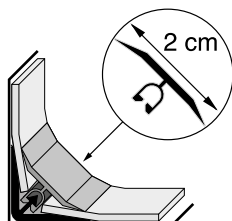

#### 5.1.2 - Soudure à froid

- Voir schéma ci-contre.

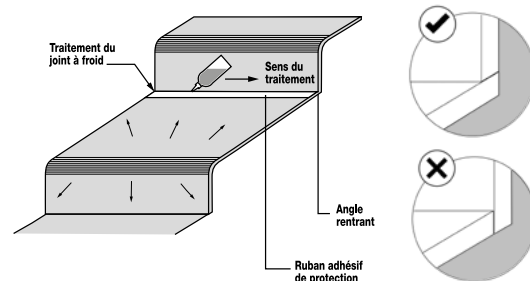

### 5.2. MISE EN PLACE DE LA BANDE ADHÉSIVE CONTRASTÉE SUR LES CONTREMARCHES

- Nettoyer et sécher la contremarche
- Appliquer un primaire d'accroche et laisser sécher selon les recommandations du fournisseur (Ex: Primaire Anti-slip de chez Romus. Ref. 6992)
- Retirer le film de protection
- Appliquer la bande adhésive depuis le bas de la contremarche
- Araser le surplus

PRODUITS	DIMENSION	CODE GERFLOR	CODE RÉFÉRENCE
ADH. CONTREMARCHE 10 CM x 10 ML	10 cm x 10 ml	058M	0001 Blanc 0003 Noir 0005 Jaune

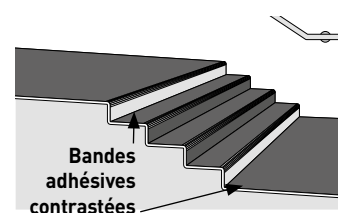

## 6. MISE EN SERVICE

12 h à 24 h après la pose, suivant l'encollage prescrit (voir Fiche technique de la colle).

## 7. AUTRES TYPES D'ESCALIERS

- Escaliers sur noyau : réaliser un passage central.
- Escalier métallique avec contremarche (nez arrondi).  
Décapage total : ramener la tôle à blanc.

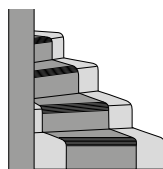

Les cas suivants doivent être traités avec un revêtement en lés ou dalles et un nez de marche rapporté (PMO 306):

- Escalier à marche convexe ou concave,
- Escalier à nez de marche métallique : si l'angle est droit ou s'il n'y a pas de contremarche,
- Escalier sans contremarche.

## 8. BANDES D'ÉVEIL À LA VIGILANCE

Obligation légale

En haut de l'escalier, un revêtement de sol doit permettre l'éveil de la vigilance à une distance de 0,50 m de la première marche grâce à un contraste visuel et tactile.

### 8.1. DALLE PODOTACTILE PRÉ-ADHÉSIVÉE

- Dégraissier si nécessaire,
- Tracer un axe à 50 cm du nez de marche,
- Positionner la dalle podotactile adhésivée à la référence de 50 cm,
- Maroufler au rouleau à 50 kg minimum.

Dimensions des dalles : 1363 x 426 mm - 838 x 426 mm.

PRODUITS	DIMENSIONS	CODE GERFLOR	CODE RÉFÉRENCE
ALERTILE 1363 x 426 - 4 UNITÉS	1363 x 426 mm	059A	0200 Light Grey - 0300 Dark grey 0400 Yellow
ALERTILE 838 x 426 - 8 UNITÉS	838 x 426 mm	059B	0200 Light Grey - 0300 Dark grey 0400 Yellow

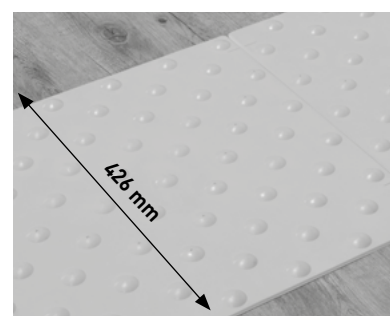
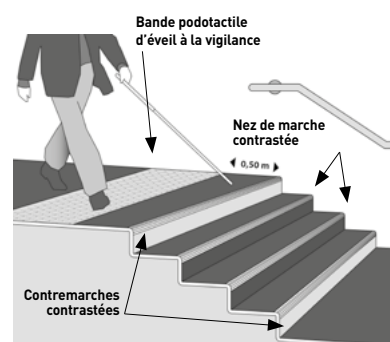

# [316<sub>v2</sub>] Pose collée : Marche intégrale Tarastep Pro et Dalle podotactile

CONDITIONS

SUPPORTS

ACCESSOIRES

MISE EN ŒUVRE

## ■ 8.2. CLOUS PODOTACTILES PRÉ-ADHÉSIVÉS - Uniquement pour des usages U3 hors environnement industriel / CEN 23 / 33 / 41 hors passage de charges roulantes

- Dégraissier si nécessaire,
- Tracer un axe à 50 cm du nez de marche,
- Retirer les languettes de protection des adhésifs des clous et des rectangles,
- Positionner le bord des plaques de clous sur l'axe et appliquer une pression à la main sur les rectangles pour assurer le positionnement de l'ensemble,
- Maroufler au rouleau à 50 kg minimum ou piétiner la plaque et tous les clous pour assurer leur adhésion au support,
- Retirer les plaques.

### ATTENTION

*La pose des clous podotactiles est à proscrire dans les zones de fort trafic et dans les zones de passage de charges roulantes*

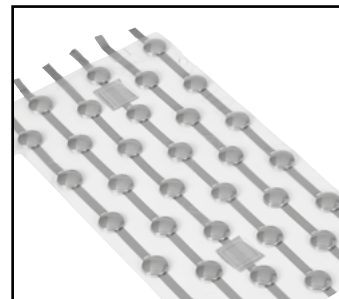

**NB :** les plaques peuvent être clipées entre elles pour assurer un alignement parfait des clous podotactiles.

Dimensions des dalles : un kit permet de réaliser une dalle de L: 1320 / l : 400 mm de large soit 198 clous.

PRODUITS	DIMENSIONS	CODE GERFLOR	CODE RÉFÉRENCE
EASYPLOT 6 plaques de 33 clous UNITÉS	Diam. 25 x haut 5 mm	059C (color) 059D (alu)	0002 Grey 0003 Black 0100 Alu

## ■ 8.3. DALLE PODOTACTILE INCRUSTÉE

- Débitier le revêtement,
- Tracer la dalle podotactile à incruster sur le revêtement pour que celle-ci soit à 50 cm du bord du nez de marche lorsque le revêtement sera posé,
- Decouper l'emplacement de la dalle,
- Coller le revêtement,
- Retirer le papier protecteur et incruster la dalle,
- Maroufler au rouleau à 50 kg minimum,
- Chanfreiner, souder à chaud et rasler le surplus.

Dimension de la dalle incrustée : 1363 x 426 mm ou L : 838 x 426 mm.

PRODUITS	DIMENSIONS	CODE GERFLOR	CODE RÉFÉRENCE
ALERTILE 1363 x 426 - 4 UNITÉS	1363 x 426 mm	059A	0200 Light Grey - 0300 Dark grey 0400 Yellow
ALERTILE 838 x 426 - 8 UNITÉS	838 x 426 mm	059B	0200 Light Grey - 0300 Dark grey 0400 Yellow